

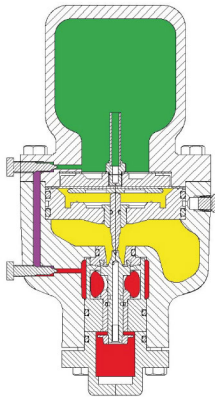

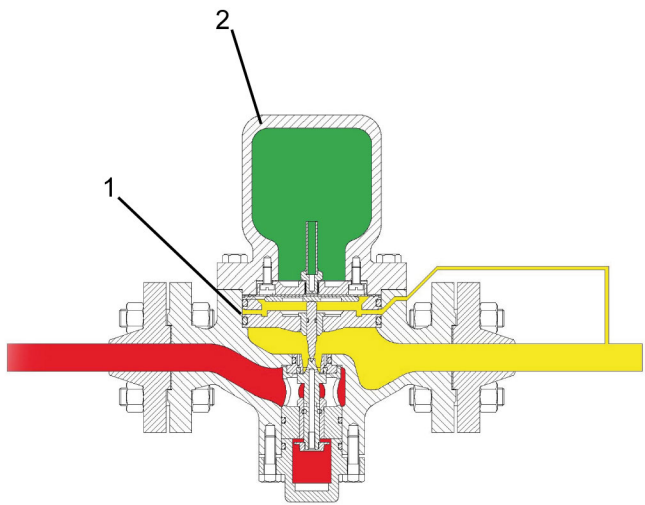

Схема работы регуляторов РД-25-80 и РД-40-80 с задающей камерой



-  - входное давление;
-  - выходное давление;
-  - управляющее давление;
-  - промежуточное давление;

- 1 - исполнительное устройство;
- 2 - задающая камера.

Общий вид регуляторов РД-25-80 и РД-40-80 с задающей камерой

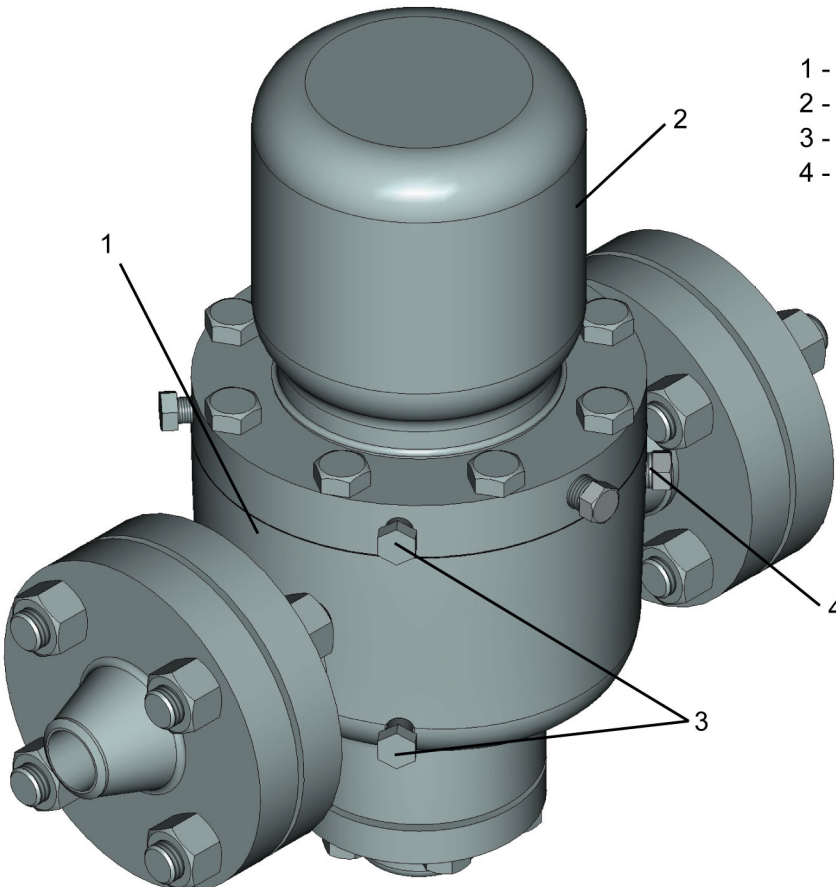

- 1 - исполнительное устройство;
- 2 - задающая камера.
- 3 - пробка перепускного клапана;
- 4 - подключение линии обратной связи.